

STANDARDNÍ PROPOZICE AUTOMOBILOVÉHO SLALOMU

Úvodní ustanovení

Standardní propozice slalomu (SPS) obsahují základní pravidla pro uspořádání a hodnocení automobilového slalomu (dále jen AS). Jsou závazné pro všechny účastníky, pořadatele a činovníky při všech AS v ČR. SPS se řídí ustanoveními Mezinárodního sportovního řádu FIA a jeho příloh (MSŘ) a Národními sportovními řády (NSŘ). Pořadatel k nim vypracuje pouze zvláštní ustanovení (ZU), která ve stanoveném termínu předloží ke schválení na sekretariát Automobilového sportu Autoklubu ČR (ASN). K doplnění nebo změnám ZU může pořadatel vydat číselovaná a datovaná prováděcí ustanovení (PU). ZU a PU jsou nedílnou složkou těchto jednotných propozic.

I. PROGRAM

Odst. A ZU určuje hlavní body programu AS

Odst. B ZU určuje umístění i provozní dobu oficiální vývěsky, ředitelství AS a tiskového střediska.

II. ORGANIZACE

Článek 1 - ORGANIZACE

1.1 Definice

Automobilový slalom je rychlostní závod, který je na trati s pevným povrchem, kde se mění směr pomocí umělých zábran, čímž se snižuje rychlost.

Odst. C ZU určuje pořadatele, místo, datum a druh uspořádané AS.

AS je pořádán podle národních sportovních řádů, jednotných propozic a příslušných zvláštních ustanovení schválených ASN.

1.2. Organizační výbor

Odst. D ZU určuje složení a adresu organizačního výboru AS (telefon, e-mail).

1.3. Činovníci AS

Odst. E ZU určuje jména hlavních delegovaných činovníků a hlavních funkcionářů ředitelství AS.

III. VŠEOBECNÉ PODMÍNKY

Článek 2 - ZAŘAZENÍ AUTOMOBILOVÉHO SLALOMU

Odst. F ZU určuje, budou-li výsledky AS započítávány do mistrovství ČR.

Článek 3 - POPIS AUTOMOBILOVÉHO SLALOMU

Odst. G ZU určuje celkovou délku trati (m) a časové uspořádání.

Článek 4 - VOZIDLA

Odst. H ZU určuje pro které skupiny je AS vypsán a za jakých podmínek – viz Příloha 3 SPS.

Článek 5 - PŘIHLÁŠKY

5.1 Každá osoba, která se chce zúčastnit AS, musí podat na sekretariát pořadatel AS řádně vyplněnou přihlášku dodanou pořadatelem.

Je-li přihláška zaslána e-mailem, musí být její originál doručen pořadateli nejpozději do začátku přejímky.

Odst. I ZU určuje termín uzávěrky přihlášek (datum, hodinu) a úplnou adresu pořadatele, telefon, e-mail.

5.2 Zjistí-li se při technické přejímce, že vozidlo neodpovídá skupině, do které bylo přihlášeno, může být na základě návrhu technických komisařů rozhodnutím sportovního komisaře přeřazeno do příslušné skupiny.

Standardní propozice

5.3 Podepsáním přihlášky se jezdec bez výhrad podrobuje sportovní pravomoci vyplývající z NSŘ i ustanovení těchto propozic.

5.4 Organizační výbor si vyhrazuje právo odmítnout přihlášku jezdce bez udání důvodu (čl. 3.14 MSŘ).

5.5 Přihlášení jezdcí, kteří se bez řádné omluvy na AS nedostaví, oznámí pořadatel ASN k potrestání a jejich vklad propadne.

5.6 Odst. J ZU určuje, kolik vozidel může být do AS přijato.

Článek 6 - VKLADY A POJIŠTĚNÍ

6.1 Vklady jezdců mohou být stanoveny takto:

6.1.1 vklad s volitelnou reklamou od pořadatele (reklama musí být specifikována v ZU)

6.1.2 vklad bez této reklamy od pořadatele

Odst. K ZU určuje výši vkladu, způsob i termín jeho úhrady. Dále uvádí i informace o dalších pojištěních.

6.2 Jezdci, kteří nezaplatí předepsaný vklad, nemohou startovat.

6.3 Ve zvláštních ustanoveních musí být uvedena pojišťovna a číslo pojistné smlouvy o pojištění odpovědnosti za hmotnou škodu. Pořadatelé, na které se nevztahuje pojistka AČR, doloží při zaslání zvláštních ustanovení ke schválení na AS AČR kopii pojistné smlouvy.

6.4 Celý vklad bude vrácen:

6.4.1 posádkám, jejichž přihláška byla odmítnuta

6.4.2 v případě odvolání AS

Pořadatel může případně část vkladu vrátit jezdcí, který se prokazatelně nemohl na AS dostavit z důvodu vyšší moci.

Článek 7- ZMĚNY PROPOZIC – PROVÁDĚCÍ USTANOVENÍ

7.1 Ustanovení těchto propozic mohou být pozměněna jen ve smyslu čl. 3.6 a 19.2 MSŘ.

7.2 Každá změna nebo každé doplňující ustanovení budou oznámeny číslovanými a datovanými prováděcími ustanoveními, která budou nedílnou součástí těchto propozic.

7.3 Tato prováděcí ustanovení budou vyvěšena na ředitelství AS a na oficiální vývěsce.

Článek 8 - UPLATNĚNÍ A VÝKLAD PROPOZIC

8.1 Ředitel sportovního podniku je pověřen uplatněním těchto propozic a jejich ustanovení v průběhu AS. Musí však informovat sportovního komisaře o všech důležitých rozhodnutích, která učinil podle všeobecných ustanovení nebo zvláštních ustanovení AS.

8.2 Každý protest proti rozhodnutí bude předán sportovnímu komisaři ke zvážení a rozhodnutí (čl. 5.2 NSŘ).

8.3 Stejně tak každý případ nepředvídaný těmito propozicemi bude posuzován sportovním komisařem, který jako jediný má právo rozhodnout (čl. 11.9 MSŘ).

IV. VŠEOBECNÉ POVINNOSTI

Článek 9 - ÚČAST SPORTOVců, OCHRANNÉ PŘILBY

9.1 Účastníci

9.1.1 Držitelé licencí - jezdcí s platnou národní a mezinárodní licencí pro rok 2025 a jednorázovou licencí vystavenou před závodem.

9.1.2 **Open Amatéri** - jezdcí bez licence.

9.2 Každý jezdec se může zúčastnit maximálně se dvěma vozidly, za podmínky, že každé vozidlo je zařazeno v jiné třídě. Každé vozidlo může být řízeno jedním, dvěma nebo třemi jezdci.

9.3 Při tréninku a během závodu se ve voze může nacházet i další osoba se souhlasem ředitele. Během závodu se smí nacházet ve vozidle pouze jeden jezdec.

~~**Neplatí pro juniory.**~~

9.4. Junioři musí mít možnost na každém závodě absolvovat **nejméně dva** tři plnohodnotné tréninky. ~~Za takový trénink se nepovažuje seznamovací jízda, kdy je více soutěžních aut na trati.~~ Při tréninku a během závodu se může ve voze nacházet i další osoba.

9.5. Všichni ~~jezdci~~ mají povinnost používat ochranné přilby. Přilbu je povinen jezdec používat i při tréninku.

Článek 10 - POŘADÍ STARTU – TABULKY – ČÍSLA – REKLAMA

10.1 Start bude proveden v pořadí startovních čísel počínaje čísly nejmenšími.

10.2 Přidělování startovních čísel je na zvážení pořadatele. Je důležité brát zřetel na jízdu dvou, či tří lidí na jednom voze a Juniory.

10.3 Každý jezdec obdrží dvě startovní čísla s reklamou a nalepí je na pravé a levé přední dveře, popř. na pravé a levé okno u zadních dveří vozu.

Pořadatel si vyhrazuje právo umístění dalších reklam na vozidla.

Odst. L ZU přesná specifikace reklamy.

10.4 Jezdcům je dovoleno umístit na své vozy jakoukoliv reklamu pod podmínkou, že:

- je povolena zákony ČR a předpisy NSŘ

- neodporuje dobrým mravům a zvykům

10.5 Bude-li kdykoliv zjištěno, že:

10.5.1 chybí jedno startovní číslo, bude jezdec potrestán peněžitou pokutou ve výši 100 Kč.

10.5.2 současně chybí obě startovní čísla, bude jezdec vyloučen.

Článek 11 - JÍZDNÍ VÝKAZ (zrušen)

V. PRŮBĚH AUTOMOBILOVÉHO SLALOMU

Článek 12

Odst. M ZU určuje čas, kdy bude na oficiální vývěsce vyvěšen přehled startovních časů a seznam převzatých jezdců s uvedením skupin a zařazení do pohárů a ostatních klasifikací.

Odst. N ZU určuje datum, hodinu a místo startu do AS.

12.1 Start vozidel bude proveden v intervalech podle startovních časů vydaných pořadatelem.

12.2 Interval může být zvětšen, jestliže to okolnosti dovolí, avšak toto zvětšení musí být stejné pro všechny jezdce.

Článek 13 - SLALOMOVÁ ZKOUŠKA

13.1 Slalomová zkouška je zkouška rychlosti na trati uzavřené výhradně pro AS.

13.2 Během této zkoušky musí mít pod trestem vyloučení jezdec povinně nasazenou přilbu. Při tréninku a vlastním závodě musí být uzavřena okna v dosahu jezdce (boční - přední a střešní). V případě, že je ve vozidle ještě spolujezdec, musí být uzavřeno i okno u spolujezdce.

13.3 Pod trestem vyloučení je jezdcům zakázána jízda v protisměru slalomové zkoušky.

13.4 Start je pevný a motor musí být na startovní čáře v chodu. Jezdec, který nemůže své vozidlo předvést s motorem v chodu, bude okamžitě vyloučen. Start bude označen červeným panelem.

13.5 Provedení startu do slalomové zkoušky

Start je pevný s motorem v chodu. Sportovní komisaři nebo ředitel závodu mají možnost měnit povel ke startu podle okolností. Každý vůz, který spustí časomíru, bude brán jako odstartovaný a nemá právo na opravný start. Cíl je letmý. Jízda končí průjezdem cílovou čarou. Poté je třeba okamžitě podstatně snížit rychlost. Měření času se provádí pomocí fotobuňky (transpondéry) s přesností na jednu tisícinu sekundy.

Start do všech slalomových zkoušek v ČR bude letmý a jezdec musí dbát pokynů pořadatele na startu. Jezdec musí odstartovat do 20 sekund od dání pokynu pořadatele. Interval mezi jednotlivými starty je upřesněn vždy ve Zvláštních ustanoveních závodu. Při rozjezdu sepne fotobuňku (transpondéry), která je umístěna minimálně 40 cm za startovní čarou ve výšce 0,5 m (+/- 5 cm). Vozidlo musí být při startu postaveno tak, aby jeho přední část byla na úrovni startovní čáry.

13.6 Při pozdním příjezdu na start zaviněném jezdcem zapíše komisař stanoviště nový čas a jezdec bude potrestán za každou započatou minutu 10 sekundami. Maximální doba zpoždění je 10 minut. Po této lhůtě bude jezdec vyloučen.

13.7 Předčasný start se trestá penalizací 20 vteřin. Tato penalizace však nevylučuje vyšší trest, který může být sportovním komisařem udělen především v opakovaném případě.

13.8 Cíl slalomové zkoušky je letmý, zastavení mezi cílem a panelem STOP je zakázáno a trestá se vyloučením. Měření času na cílové čáře musí být provedeno přístroji s tiskem.

Cíl bude označen červeným panelem.

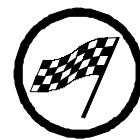

13.9 Za cílem musí jezdec zastavit u kontroly označené červeným panelem STOP. Stop bude umístěna pořadatelem tak, aby umožňovala jezdcům bezpečné zastavení. Za jednoznačné nezastavení („kola se netočí, s nulovou rychlostí“) u panelu STOP bude jezdcům přidělena časová penalizace uvedená v ZU.

STOP bude označeno červeným panelem.



13.10 Výsledek dosažený **jezdcem** v každé slalomové zkoušce a vyjádřený v ~~hodinách~~, minutách a sekundách bude připočten k ostatním penalizacím vyjádřeným v čase.

13.11 Na trati slalomové zkoušky je zakázán servis. Každý přestupek bude potrestán sportovním komisařem, který automaticky vynese rozhodnutí o vyloučení provinilého soutěžícího.

13.12 Každý jezdec, který odmítne odstartovat do slalomové zkoušky v určeném čase a pořadí, bude sportovním komisařem penalizován minimálně 2 minutami a může být až vyloučen na žádost ředitele, ať je slalomová zkouška sporná nebo ne.

13.13 Jezdec, který není schopen normálně odjet do 20 sekund po odstartování, bude odtlačen tak, aby se uvolnil prostor pro měření času, a bude vyloučen z jízdy.

13.14 Přerušení slalomové zkoušky

Jestliže SZ musí být z jakéhokoliv důvodu definitivně zastavena, jezdec dostane právo SZ opakovat.

13.15 Značení/značky: kužely nebo sloupky z pružného materiálu (pryže), výška min. 30 cm. Kužely **nalevo** od vozidla budou **modré**, **napravo** budou označeny **bíle**. Stanoviště kuželů bude označeno barvou značky. Musí být minimálně obmalované všechny 4 rohy, **ideálně celou základnu**.

13.16 Branky: jsou tvořeny dvěma značkami, tak jak bylo dříve popsáno. Branky použité v závodě musí mít stejnou šířku. Šířka branek minimálně 3 metry. Například:

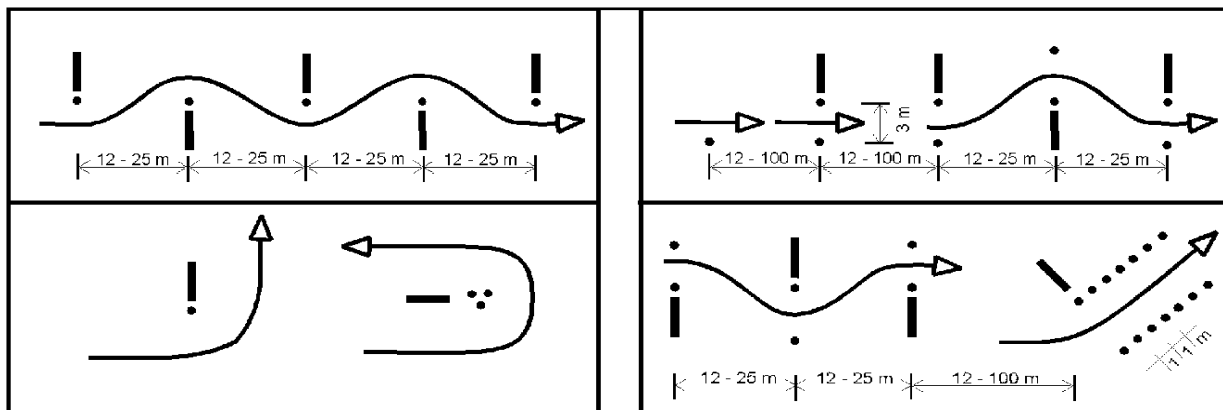

VI. PŘEJÍMKA – KONTROLY – PENALIZACE

Článek 14 - PŘEJÍMKA PŘED STARTEM A KONTROLY V PRŮBĚHU AS

14.1 Každý jezdec, který se zúčastní AS, se musí dostavit i s vozidlem k přejímce v čase určeném pořadatelem (pokud je stanoveno).

14.2 Při zpoždění do 30 minut bude jezdec potrestán peněžitou pokutou, při větším zpoždění mu bude odmítnut start. V případě vyšší moci rozhodne sportovní komisař.

14.3 Pro předkládání dokladů platí ustanovení NSŘ.

14.4 Jestliže se při technické přejímce zjistí, že vozidlo nevyhovuje, sportovní komisař stanoví lhůtu pro uvedení vozidla do odpovídajícího stavu.

14.5 Žádnému neodpovídajícímu vozidlu nebude povolen start.

14.6 Přejímka prováděná před startem má všeobecný charakter (kontrola licencí, kontrola značky a typu vozidla, zařazení vozidla do skupiny, ve které je přihlášeno, kontrola bezpečnostních prvků, způsobilost vozidla podle dopravních předpisů apod.).

14.7 Odst. O ZU určuje způsob, dobu a místo technické přejímky i podrobnosti o umístění technických komisařů a její provozní době.

14.8 Vozy označené technickým komisařem budou umístěna ihned po dojetí poslední jízdy do uzavřeného parkoviště. Jezdec je povinen zajistit přístup TK k vozidlu po umístění vozidla v UP (UP se zřizuje pouze pro označená vozidla) a na požádání demontovat. Porušení nebo neuposlechnutí tohoto ustanovení se považuje za rozpor s technickými předpisy a trestá vyloučením.

VII. PROTESTY – ODVOLÁNÍ – KLASIFIKACE – CENY

Článek 15 - PROTESTY – ODVOLÁNÍ

15.1 Každý protest musí být podán nejpozději do 30 minut po vyvěšení neoficiálních výsledků

- proti výsledkům závodu

- proti technickému stavu jiného vozidla

15.2 Každý protest musí být podán písemně a předán řediteli s částkou uvedenou v NSŘ, která bude vrácena v případě, že protest bude uznán.

15.3 Jestliže protest vyžaduje demontáž a montáž různých částí vozidla, je protestující povinen složit další zálohu ve výši uvedené v NSŘ.

15.4 Bude-li protest zamítnut a náklady spojené s protestem budou vyšší než složená záloha, uhradí rozdíl protestující. Naopak, budou-li náklady nižší, bude rozdíl vrácen.

15.5 Soutěžící má právo odvolat se proti rozhodnutí podle čl. 180 a další MSŘ a podle ustanovení NSŘ.

Článek 16 - KLASIFIKACE

16.1.1 Klasifikace se provádí v minutách a sekundách. Konečná klasifikace bude stanovena součtem výsledků ze slalomových zkoušek po odečtení nejhorší jízdy. Výsledek slalomové zkoušky se vždy skládá z času a trestných bodů. Jezdec musí absolvovat minimálně 2 soutěžní jízdy, aby byl klasifikován. V takovém případě se žádná jízda odečítat nebude.

16.1.2 Další penalizace (viz Příloha I)

- Při posunutí (převrácení) jedné značky: **2 sekundy**. Jako posunuté platí vymezení branky (kužele) pouze tehdy, pokud je tato značka zcela mimo značení, nakreslené kolem kužele. Chyby u branky musí oznámit rozhodčí u branky.
- Při vynechání branky nebo při jiné chybě: **20 sekund** za každou chybu.
- Při využití cizí pomoci během závodu: vyloučení.

Jezdec s nejmenším součtem časů a penalizací bude vyhlášen vítězem v absolutním pořadí, další v pořadí bude druhý atd. Klasifikace ve skupinách se provádí stejným způsobem.

16.2 Měření času se provádí s přesností na tisíciný sekundy.

Při rovnosti součtu časů rozhoduje nejrychlejší jízda z porovnávaných časů **včetně penalizací**.

16.3 Výsledky budou vyvěšeny v souladu s programem AS.

16.4 Výsledky na konci AS jsou předběžné, a po schválení sportovním komisařem jsou konečné.

16.5 Nezávisle na celkové klasifikaci mohou být vypsány jiné klasifikace. V tom případě musí být před startem vydán seznam jezdců zařazených do těchto klasifikací:

Odst. P ZU určuje, jak budou jezdci v AS hodnoceni.

16.6 V průběhu AS budou vydávány tyto výsledky

- neoficiální výsledky: klasifikace vydaná pořadatelem v průběhu AS
- předběžné konečné výsledky: klasifikace vydaná pořadatelem na konci AS
- oficiální konečné výsledky: klasifikace schválená sportovním komisařem

16.7 Odst. Q ZU určuje čas a místo vyvěšení předběžných výsledků i čas a místo vyhlášení konečných výsledků a rozdělení cen

Článek 17 - CENY – POHÁRY

17.1 Seznam cen a pohárů musí pořadatel uvést ve zvláštních ustanoveních. V případě, že to není časově možné, uvede tento seznam nejpozději v prováděcích ustanoveních, která předává jezdcům při převímce.

17.2 Pokud jsou ceny udělovány podle přání dárce, musí být přiděleny v souladu s oficiální klasifikací

17.3 Odst. R ZU určuje vypsání cen a pohárů, případně uvádí, kdy bude seznam zveřejněn v prováděcích ustanoveních (nejpozději při formální převímce).

Článek 18 - ROZDÍLENÍ CEN

18.1 Rozdělení cen bude provedeno podle programu v ZU.

Článek 19 - PÉČE O ÚČASTNÍKY AS

19.1 Odst. S ZU určuje rozsah pořadatelovy péče o jezdce a ostatní účastníky AS.

VIII. ZÁVĚREČNÁ USTANOVENÍ

20.1 Tyto předpisy byly schváleny AS AČR pod číslem **007AS250125**.

OSNOVA ZVLÁŠTNÍCH USTANOVENÍ

- A. Hlavní body programu AS.
- B. Umístění a provozní doba oficiální vývěsky, ředitelství a tiskového střediska.
- C. Pořadatel, místo, datum a druh uspořádaného AS.
- D. Složení organizačního výboru a jeho adresa (telefon, e-mail).
- E. Jména hlavních delegovaných činovníků a hlavních funkcionářů AS.
- F. Určuje, budou-li výsledky AS započítávány do mistrovství přeborů a pohárů.
- G. Celková délka slalomové zkoušky a časové uspořádání.
- H. Vypsání skupiny.
- I. Termín uzávěrky přihlášek (datum, hodina) a úplná adresa pro zaslání přihlášek, e-mail, telefon.
- J. Počet vozidel, která mohou být k AS přijata.
- K. Výše vkladu a způsob i termín jejich úhrady. Informace o pojištění.
- L. Přesná specifikace případné reklamy dodané pořadatelem.
- M. Čas, kdy bude na oficiální vývěsce vyvěšen seznam převzatých posádek a přehled startovních časů.
- N. Datum, hodina a místo startu.
- O. Způsob, doba a místo technické přejímky.
- P. Způsob, jakým budou posádky v AS hodnoceny.
- Q. Penalizace za jednoznačné nezastavení u panelu STOP.
- R. Čas a místo vyvěšení předběžných výsledků. Čas a místo vyhlášení konečných výsledků a rozdělení cen. Doba vyvěšení předběžných konečných výsledků.
- S. Vypsání cen a poháry, případně kdy bude seznam cen uveden v prováděcích ustanoveních (nejpozději při přejímce). Způsob, doba a místo výplaty náhrad pro činovníky.
- T. Rozsah pořadatelovy péče o jezdce a ostatní účastníky AS (ubytování, občerstvení, společenská místnost apod.).

Závěrečná ustanovení:

Automobilový slalom je pořádán podle národních sportovních řádů, jednotných propozic a příslušných zvláštních a prováděcích ustanovení.

SYSTEM HODNOCENÍ PENALIZACÍ

0 sekund

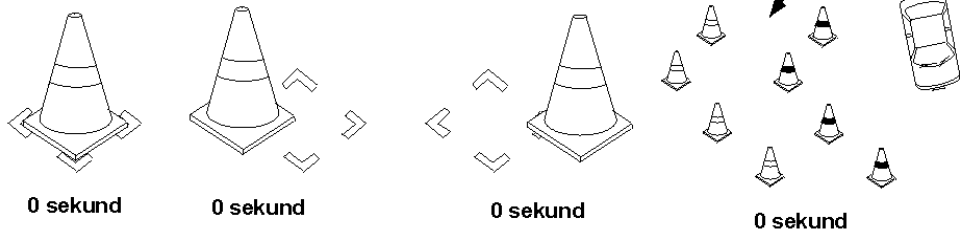

2 sekundy

Při posunutí (odhození) kuželu kteroukoliv částí vozidla, tzn. posunutí tak, že žádná část kuželu nebude v omalované spodní části kuželu nebo převrácení kuželu, bude potrestán **2 sekundami** za každý kužel.



20 sekund

Neprojetí brankou znamená: projetí mimo branku s kužely, takže kužely vyznačující branku se nedostanou ze svých omalovaných základů.

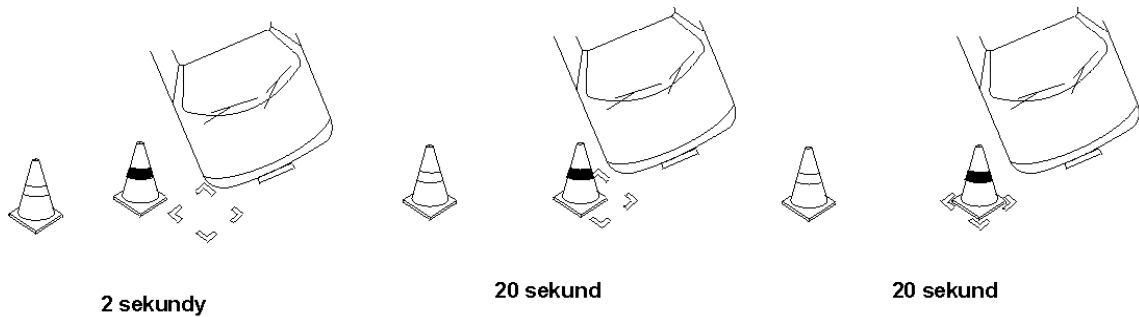

Špatné projetí brankou
(vlevo modrý kužel, vpravo kužel bílý)

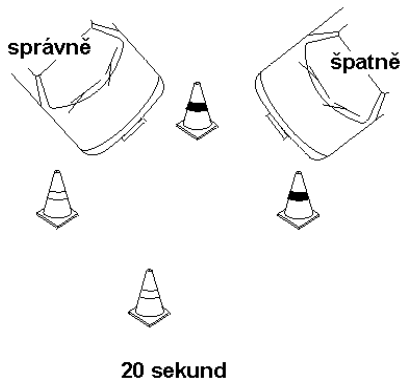

Při vynechání branek,
které jsou blízko u sebe



Příloha II

BEZPEČNOSTNÍ PŘEDPISY PRO AUTOMOBILOVÝ SLALOM

Tyto předpisy jsou závazné pro všechny AS v ČR (nemusí být uvedeny v ZU).

- 1/ Sportovní komisař musí před začátkem tréninku prohlédnout dráhu.
- 2/ Potenciálně nebezpečné překážky (stožáry, stromy, vozy, atd.) vlevo a vpravo od dráhy musí být zabezpečeny.
- 3/ V areálu (mimo vlastní závodní trati) je povolena maximální rychlost 30 km/hod. V případě nedodržení je jezdec nahlášen SK k potrestání.
- 4/ Pořadatele a rozhodčí na stanovištích na dráze je potřeba zabezpečit tak, aby nebyli osobně ohroženi.
- 5/ Zabezpečit spojení tak, aby mohla být okamžitě přivolána lékařská služba.
- 6/ Zajistit po celou dobu tréninku a závodu přítomnost záchranáře a sanitního vozu.
- 7/ Zajistit v dostatečném množství hasicí prostředky na startu a Stop slalomu.
- 8/ Preventivní opatření:
Silnice a příjezdové cesty na SZ musí být uzavřeny pro veřejný provoz. Pořadatelé jsou na SZ rozmístěni tak, aby:
 - udrželi diváky mimo zakázané prostory pomocí tabulek, lan, píšťalek a amplicionů
 - v rámci možností varovali jezdce pomocí žlutých vlajek.
 Informace určené zejména divákům mohou být sdělovány různými způsoby:
 - tiskem, rozhlasem
 - vývěskami
 - distribucí letáků
- 9/ Doporučená ochrana pořadatelů a komisařů:
 - balíky slámy, balíky drti, řetěz z pneumatik atd.

Řetěz z pneumatik se staví takto:

- Položí se na sebe 5 pneumatik pro osobní vozy (nejmenší výška cca 1 m) a pevně se k sobě sváží. Takto vzniklé balíky pneumatik se mezi sebou těsně prováží tak, že vznikne řetězec.
- Spojení (viz náčrtek) drátem umělohmotnými nebo ocelovými pásy nebo lanem (8 - 10 mm) s pevnými uzly (např. rybářskými uzly).
- Spojení lze rovněž zhotovovat nylonovými provazy nebo neroztržitelnými plastickými páskami nebo šrouby s podložkami a maticemi.
- Každý 5. balík pneumatik se usadí dozadu, aby řetězec pneumatik zůstal pružný a při nárazu vozidla mohl povolit (viz následující náčrtek).

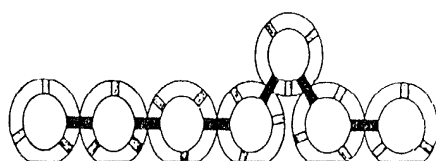
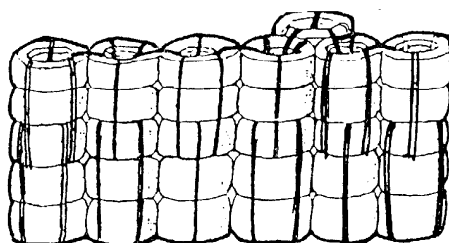

L. AUTOMOBILOVÝ SLALOM

1. ŘÁD MISTROVSTVÍ ČR

1.1 Všeobecná ustanovení

1.1.1 Pro rok 2025 je vypsáno Autoklub Mistrovství České republiky (dále MČR) a Česká Trofej JUNIOR v automobilovém slalomu.

1.1.2 Mistrovství ČR se mohou zúčastnit soutěžící a jezdci s platnou národní nebo mezinárodní licencí vydanou AS AČR. Podniku se mohou zúčastnit i jezdci s jinou licencí (jednodenní, jiných států), pokud splňují i ostatní zbývající podmínky pro účast, nebudou však bodovat v MČR. Držitelům tzv. jednorázové licence můžou být přiděleny body za podmínky uvedené v bodě 1.3.7.

1.1.3 Při jednotlivých závodech MČR bude vypsána skupina „Open Amatéři“ (příchozí).

1.2 Vypsání skupiny a třídy

1.2.1 MČR v automobilovém slalomu je vypsáno v absolutní klasifikaci pro třídy vozidel L1, L2, L3, L4, L5 a L6.

1.2.2 Pro MČR jsou vozidla rozdělena do následujících tříd:

L1	- vozidla se sportovním průkazem do 1600 ccm mimo skupiny N - vozidla „slalom speciál“ do 1600 cm
L2	- vozidla se sportovním průkazem nad 1600 ccm mimo skupiny N - vozidla „slalom speciál“ nad 1600 ccm
L3	- vozidla skupiny N se sportovním průkazem do 1600 ccm - upravená sériová vozidla do 1600 ccm
L4	- vozidla skupiny N se sportovním průkazem nad 1600 ccm - upravená sériová vozidla nad 1600 ccm
L5	- sériová vozidla dle platného TP do 1600 ccm
L6	- sériová vozidla dle platného TP nad 1600 ccm

- Pro zařazení do správné třídy budou použity následující koeficienty:

benzín turbomotor:	1,7
diesel turbomotor 2WD a jm. objemem do 2000 ccm:	1,0
diesel turbomotor 4WD:	1,5
Wankel:	2,0

- V případě, že vozidlo má ochrannou konstrukci (rám), musí mít Průkaz sportovního vozidla bez RZ s platným testováním.

1.2.3 Při jednotlivých závodech MČR v automobilovém slalomu bude vypsána skupina L7 ~~L6~~ (Open) s vozidly dle kapitoly L „Automobilový slalom“, rozdělené do následujících tříd:

L7a	- Open se sériovými vozidly do 1600 ccm
L7b	- Open se sériovými vozidly nad 1600 ccm
L7c	- Open s upravenými vozidly do 1600 ccm
L7d	- Open s upravenými vozidly nad 1600 ccm

1.2.4 Vozidla musí odpovídat Národním Technickým předpisům – Příloha IV Standardních propozic slalomu. Jsou povoleny pouze uzavřené vozy.

1.2.5 Bezpečnostní výbava jezdce

Ochranné přilby

Povinnost používat ochranných přileb minimální specifikace dle evropské normy ECE (hom. zn. E) (viz kap. E – 6.2.3.1) nebo dle standardů FIA 8858-2002, 8860-2004, 8859-2015, 8860-2010 (TL FIA č. 33, 41, 49) a dle standardů SNELL, BS, SFI.

Výbava jezdce

Kompletní výbava dle standardu FIA 8856-2000 (TL FIA č. 27) a použití rukavic je důrazně doporučeno. Kompletní ústroj pokrývající celé tělo a kotníčkových bot je povinné.

1.3. Hodnocení závodu

1.3.1 Pro účast v závodě je podmínkou absolvování alespoň jedné tréninkové jízdy.

1.3.2 Každý závod se skládá ze tří až pěti jízd. Vítězem závodu se stává jezdec s nejnižším součtem časů včetně penalizací z vypsaných jízd minus nejhorší dosažený výsledek.

1.3.3 Měření času se provádí s přesností na tisíce sekund.

1.3.4 Při rovnosti součtu časů rozhoduje nejrychlejší jízda z porovnávaných časů.

1.3.5 Body v absolutním pořadí budou přidělovány v každém závodě za umístění na 1. až 15. místě podle následující stupnice:

30, 24, 21, 19, 17, 15, 13, 11, 9, 7, 5, 4, 3, 2, 1.

Bude-li v absolutním pořadí méně než 12 startujících, nebudou přiděleny žádné body. Startujícím se rozumí jezdec, který přejezdí startovní čáru silou motoru v průběhu tréninků.

1.3.6 Body ve vypsaných třídách budou přidělovány v každém závodě za umístění na 1. až 15. místě podle následující stupnice:

30, 24, 21, 19, 17, 15, 13, 11, 9, 7, 5, 4, 3, 2, 1.

1.3.7 Držitelům jednorázových licencí budou přiděleny body za předpokladu, že si do jednoho měsíce od prvního startu vyřídí celoroční licenci jezdce.

1.3.8 Skupina **L7** bude vyhodnocována pouze samostatně na jednotlivých závodech.

1.4 Klasifikace mistrovství

1.4.1 Mistr České republiky ve slalomu bude vyhlášen v absolutní klasifikaci a v objemových třídách, ve kterých nebude vyhlášen absolutní mistr za předpokladu splnění podmínek v kap. D „Systém mistrovství“, čl. 3.1.

1.4.2 Hodnocení v absolutní klasifikaci se provede podle součtu započítatelných bodů podle čl. 1.3.5 za předpokladu, že v této třídě startovalo nejméně 12 jezdců ve dvou podnicích. Vítězem se stane jezdec, který získá ze započítaných podniků nejvíce bodů.

1.4.3 Hodnocení ve vypsaných třídách se provede podle součtu započítatelných bodů podle čl. 1.3.6 za předpokladu, že v této třídě startovalo nejméně 6 jezdců ve dvou podnicích. Vítězem se stane jezdec, který získá ze započítaných podniků nejvíce bodů.

1.4.4 Počet započítaných závodů

Počet uspořádaných závodů: 1 2 3 4 5 6 7 8 9 **10**

Počet započítaných závodů: 1 2 2 3 4 5 5 6 7 **7**

2. ČESKÁ TROFEJ JUNIOR

2.1 Česká Trofej JUNIOR má určit vítěze trofeje a další pořadí jezdců od **12 14** do 18 let, jezdící s vozidly do 1600 ccm, ze samostatné klasifikace juniorů. **Jezdci od 12 do 14 let se nemohou účastnit slalomů, které jsou postaveny na veřejných komunikacích.**

2.2 Vítěz České Trofeje JUNIOR bude vyhlášen za předpokladu splnění podmínek kapitoly D. Systém mistrovství, čl. 3.1.

2.3 Při každém podniku budou vyhlášeni i tři nejlepší jezdci s vozidly do 1400 ccm podle jejich umístění v klasifikaci juniorů.

2.4 Vítězem třídy Junior 1400 se stane jezdec, který se nejlépe umístí v závěrečné klasifikaci České Trofeje JUNIOR.

3. PŘEDPISY PRO TRATĚ

Délka vytyčené trati: 1000 - 3000 m

Minimální šířka: 6 m

Minimální počet branek: 40 (v případě specifického charakteru tratě může Komise slalomu povolit na požádání menší počet branek)

NÁRODNÍ TECHNICKÉ PŘEDPISY PRO SLALOM

0. ÚVOD

Technické předpisy budou rozděleny do 2 částí:

Čl. A Technický předpis pro **Slalomový speciál**

Čl. B a C Předpisy pro všechny skupiny (třídy)

01. DEFINICE

Jsou povolena pouze uzavřená, cestovní, 4 – kolová vozidla s pevnou střechou.

a) Sportovní vozy s PSV:

Ve třídách **L1** až **L4** startují vozy a jezdci podle příslušných předpisů skupiny, pro kterou jsou otestovány v PSV v disciplínách AR, ZAV, ZAO, AS resp. včetně předepsané BVJ (Bezpečnostní výbava jezdce). V případě vozů z disciplíny AR musí vůz startovat bez spodní ochrany (ližiny) a světelné rampy. Je povoleno nahřívání pneu.

b) Sériové vozy s platnou STK

Ve třídách **L5**, **L6**, **L7a** a **L7b** startují vozy v provedení, uvedeném ve velkém Technickém průkaze.

je doporučeno:

- instalovat ve voze příruční 500 ml hasicí sprej.

je nařízeno:

- používat BVJ min. v provedení: pevná kotníčková obuv, kompletní ústroj pokrývající celé tělo, přilba se silniční (EHK) homologací

A. TECHNICKÝ PŘEDPIS **SLALOMOVÝ SPECIÁL**

1. VŠEOBECNĚ

1.1 Výrobce

Jde o individuální stavbu vozu Kategorie II. Skelet musí pocházet z vozu kategorie I.

1.2 Obchodní jméno

a) model a typ:

libovolné

b) VIN:

původní nebo bude přidělen TKomisí

1.3 Konstrukce

a) typ

samonosný skelet (**trubková konstrukce**)

b) materiál rámu / skeletu

ocel

2. ROZMĚRY, HMOTNOST

2.1. Minimální hmotnost

není omezena

2.2 Rozměry:

Celková délka

není omezena

Celková šířka

není omezena

Šířka karoserie

libovolná

3. MOTOR

3.1 Typ a značka

je povoleno použít jakýkoliv motor

3.2 Umístění a poloha motoru umístění a poloha libovolná

3.3 Pracovní cyklus libovolný

3.4 Přepřínování ano (restriktor není povinný)

3.5 Počet a uspořádání válců

Max. celkový povolený objem 4000 ccm

3.6 Komponenty motoru (ojnice, píst, ventily, vačkový hřídel, klikový hřídel..)

libovolné provedení, úpravy, materiál, počet, rozměry

3.7 Rozvody – variabilita

není omezeno

3.8 Sání

Variabilita, geometrie

není omezeno

Vzduchový filtr:

libovolný

Kryt filtru – airbox:

libovolný

Způsob řízení průtoku vzduchu (směsi):

není omezeno

~~mechanické, ovládání škrtků klapky – mechanické = klapka s pohonem musí být nahrazena klapkou s mechanickým ovládáním~~

3.9 Výfuk

Svody: libovolné

Potrubí: libovolné

Tlumič: libovolný

Vyústění: vyústění výfuku (výfuků) musí být uvnitř obrysu vozu, ne více než **100 mm** od tohoto obrysu a na zadní nebo boční části vozu. Maximální výška vyústění výfuku je **500 mm** nad vozovkou. Výfuk nesmí směřovat vzhůru

Hluk: **108 dB (A) + 2 dB (A) / 3500 ot./min.**

Katalyzátor: nepovinný

3.10 Systém zapalování

libovolný

3.11 Chladič systém

libovolný včetně ventilátoru

3.12 Systém mazání

libovolný

4. PALIVOVÝ SYSTÉM**4.1 Palivová nádrž**

Nádrž musí být vybavena multifunkčním ventilem (funkce: odvětrání, přetlak, gravitace) a může být:

a) sériová nebo

b) FIA homologovaná standardem FT3 nebo

c) vyrobená z plechu z hliníkové slitiny a přitom splňovat následující ustanovení:

- musí být vyrobená z hliníkového plechu o minimální tloušťce **3 mm** a materiál musí odpovídat normě EU č. EN-AW1052A-H24.
- svařování nádrže musí provést pracovník s oprávněním pro svařování neželezných kovů.
- vnitřek nádrže musí být vyplněn bezpečnostní pěnou (materiálem) odpovídající US normě č. MIL-B-83054.
- bezpečnostní pěna může být nahrazena použitím „D-STOP“ antiexplosivní folie na vnějšku nádrže
- na nádrži nesmí být přivařeny žádné úchyty a nádrž musí být upevněna k pevné struktuře vozu pouze prostřednictvím pásů z kovového materiálu

4.2 Palivová čerpadla, okruh – typ spojů, ventil odběru paliva

Čerpadla: typ libovolný, oddělená od prostoru pro jezdce, fungující pouze v součinnosti s běžícím motorem s výjimkou rozjezdu.

Palivové vedení, typ spojů: vedení paliva musí být odolné proti poškození, ohnivzdorné, spojované šroubovým spojem, v prostoru pro posádku bez spojů.

Ventil odběru paliva: nepovinný

5. ELEKTRICKÁ VÝBAVA

5.1 Baterie

Značka, umístění	značka, kapacita - libovolné
Typ	suchá v prostoru pro jezdce za sedačkou, mokrá nebo suchá v motorovém nebo jiném prostoru (mokrý zakryta nevodivým krytem)

5.2 Generátor libovolný

5.3 Systém osvětlení není povinný

6. PŘEVODY

6.1 Spojka

Typ, systém ovládání, počet lamel: libovolné

6.2 Převodovka

Umístění, typ ovládání a jeho umístění, kulisa řazení, typ mazání a chlazení: libovolná

6.3 Skříň převodovky

Převodové poměry, počty zubů, vnitřek převodovky: libovolné

6.4 Koncový převod

Typ koncového převodu, převodový poměr: libovolné

6.5 Hřídele

Typ, materiál podélných hřídelí a poloos pohonu: libovolné

6.6 Diferenciály

Typ: libovolný

7. ZAVĚŠENÍ

7.1 Zesílení, náhrady

Zesilování prvků zavěšení a jeho upevňovacích bodů je dovoleno. Původní silentbloky použité u prvků zavěšení je možné nahradit libovolným materiálem nebo systémem „Uniball“.

7.2 Přední náprava, body zavěšení libovolné

7.3 Zadní náprava, typ zavěšení libovolné

7.4 Vinuté pružiny délka je libovolná, stejně jako počet závitů, průměr drátu, vnější průměr, typ pružiny (progresivní) a tvar sedla pružiny. Počet pružin a sedel je libovolný pod podmínkou, že pružiny budou namontovány do série. Materiál libovolný.

7.5 Stabilizátor

Provedení, rozměry: libovolný

Stabilizátor může být přidán, odpojen nebo odstraněn.

7.6 Tlumiče

Počet na kolo, typ, princip činnosti: libovolné

Značka: libovolná

7.7 Vyztužovací tyče

Vyztužovací tyče mohou být připevněny k montážním bodům na karosérii. Podmínkou je, že vzpěry jsou demontovatelné a jsou připevněny šrouby či čepy.

Vzdálenost mezi upevňovacím bodem zavěšení a bodem upevnění výztužné tyče nesmí být větší než 100 mm

8. PODVOZEK

8.1 Kola

Kola jsou libovolná z hlediska rozměru, ale kompletní kolo se musí v každém případě vejít pod blatník a do karoserie, tj. že žádná část kompletního kola, umístěná nad středem kola nesmí být vidět při pohledu ze shora.

Změna upevnění šrouby za upevnění svorníky a matice může být provedena za podmínky, že bude dodržen počet upevňovacích bodů a průměr závitových dílů.

Podložky pod disky jsou povoleny maximálně do šířky **40 mm**

8.2 Pneumatiky

Pneumatiky jsou libovolné pod podmínkou, že je lze na zvolená kola namontovat.

8.3 Brzdy

- Systém brzd: dvouokruhový hydraulický systém, ovládaný jedním pedálem
- ŘJ brzdového systému: libovolná
- Systém ABS: může být odstraněn – vyřazen z činnosti
- Hlavní válec: libovolný
- Regulátor brzdného účinku: libovolný
- Kotouče, třmeny: libovolné
- Brzdové vedení: originál nebo leteckého typu

8.4 Parkovací brzda

Systém ovládání, umístění ovládací páky parkovací brzdy je libovolné resp. mechanická ruční brzda může být nahrazena hydraulickým systémem. Je povoleno změnit pozici ovladače (páky) ruční hydraulické brzdy. Mechanismus páky ruční brzdy může být upraven pro okamžité odjištění (systém fly-off).

8.5 Řízení, volant, sloupek řízení

- Typ, provedení: libovolný
- Posilovač: libovolný nebo vyřazen
- Výztuhy tyče řízení
Výztuhy je možné přidat za následujících podmínek:
 - musí být konzultovány při stavbě nebo testování
- Volant: nemusí být odnímatelný.

9. KAROSERIE

9.1 Interiér, bezpečnostní oblouk, sedadla, pásy, HS, HP, vnitřní podlaha

- Topení: původní topení nemusí být instalováno, ale musí zůstat zachován systém elektrického odmlžování, který je libovolný.
- Klimatizace: není povinná
- Přístrojová deska: přístrojová deska nemusí zůstat původní. Středovou konzoli je možné odstranit. Je možná dodatečná montáž doplňkových přístrojů.
- Podlaha: koberce na podlaze jsou libovolné nebo mohou být odstraněny.

Ostatní zvukově izolační materiály a obložení

Je povoleno odstranit zvukově izolační materiál a obložení. Čalounění interiéru, dveří lze odstranit, vzniklé dutiny musí být zakryty panely z plechu o minimální tloušťce **0,5 mm**, uhlíkovým kompozitem o minimální tloušťce **1 mm**, nebo jiným pevným nehořlavým materiálem o minimální tloušťce **2 mm**.

9.2 Bezpečnostní výbava

9.2.1 Ochranná konstrukce

Povinná ochranná konstrukce dle Př. J MSŘ FIA (čl. 253-8) je důrazně doporučena min. v provedení dle obr. níže.

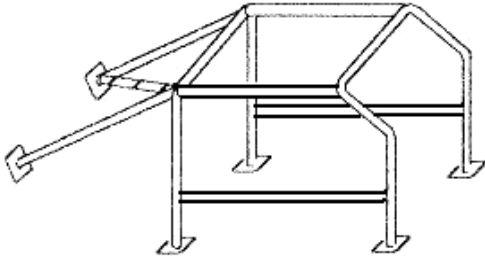

Jsou povoleny tyto minimální rozměry ocelových bezešvých trubek $\varnothing 38 \times 2,5$; $\varnothing 40 \times 2,5$, $\varnothing 45 \times 2,5$ a $\varnothing 50 \times 2,0$ mm. Kombinace průměrů je povolena.

9.2.2 Bezpečnostní pásy:

Bezpečnostní pásy pro jezdce a spolujezdce jsou povinné **min. 4** – bodové dle FIA standardu 8855/1992 nebo 8855/1999., geometrie a instalace bezpečnostních pásů viz př. J MSŘ FIA obr. 253-6.1.

9.2.3 Sedadla:

Je povinná instalace předního sedadla dle FIA standardu 8855/1992 nebo 8855/1999, upevnění sedadla musí odpovídat čl. 253.16 Přílohy „J“ MSŘ FIA.

9.2.4 Hasicí přístroj:

Ve voze musí být po celou dobu podniku nainstalován hasicí přístroj o hmotnosti náplně **2kg**, s platnou revizí a v dosahu připoutaného jezdce. HP musí být řádně upevněn kovovým páskem.

9.2.5 Tažná oka:

Povinné tažné oko vpředu i vzadu, označení šipkou a ev. kontrastní barvou

9.2.6 Odpojovač EE:

Povinný vnější a vnitřní odpojovač. V případě, že bude instalován, musí odpojit všechny elektrické obvody a musí být označen dle čl. 235.13 př. J.

9.3 Exteriér, aeroprvky, dveře, okna

9.3.1 Šasi – karoserie:

Je povoleno odstranit nepoužívané držáky ze skeletu karoserie. Neviditelné části karoserie je možné odlehčit. Skelet (karoserii) je možné vyztužit výztuhami, které nemusí kopírovat původní tvar. Tyto výztuhy nesmí být součástí ochranné konstrukce.

9.3.2 Aerodynamická zařízení:

Aerodynamická zařízení jsou libovolná, nesmí však přesahovat maximální šířku vozidla, měřenou bez vnějších zpětných zrcátek.

9.3.3 Povrchové díly karoserie:

Veškeré povrchové díly karoserie (dveře, kapoty, víka, blatníky, nárazníky) musí být připevněny mechanicky (původní držáky, speciální držáky, rychloupínače) a za pomoci nářadí.

a) Dveře:

Montáž musí být zachována na původním místě. Dveře musí být namontovány na vozidle po celou dobu trvání podniku včetně tréninku. Ovládání otevírání dveří musí zůstat zachováno.

Materiál dveří: libovolný

b) Kapoty a víka:

Je povinná instalace min. **2** dodatečných úchytnů na přední i zadní kapotě. Kapoty musí být namontovány na vozidle po celou dobu trvání podniku včetně tréninku. Kapota musí zakrývat veškeré díly motorového prostoru. Výřezy v kapotě zakryté mřížkou jsou povoleny.

Materiál kapot: libovolný

c) Blatníky:

Blatníky musí zakrývat minimálně **1/3** obvodu kola v celé šířce kompletního kola a mohou být opatřeny otvory pro přívod chladicího vzduchu. Tvar výřezu pro kola, nikoliv však jejich rozměry, musí být zachován.

Přední kola nemusí být při pohledu shora kryta v celé šířce, zadní kolo musí být při pohledu shora kryto blatníkem nad středem kola.

Materiál blatníků: libovolný

d) Nárazníky

Použití: povinné

Tvar: libovolný

Úpravy: je povoleno do nárazníku instalovat chladiče nebo přívod pro chladiče

Materiál: libovolný

9.3.4 Výhledy z vozu:a) Výhled dozadu:

Zrcátka nejsou povinná

Okna:

Čelní sklo:

musí být lepené se schvalovací značkou pro silniční provoz, případně z polykarbonátu min. tloušťky materiálu **5 mm** se zvýšenou povrchovou tvrdostí (viz kap. E NSŘ).

Ostatní okna:

mohou být z bezpečnostního skla nebo z plastického materiálu o minimální tloušťce **3 mm** (na straně jezdce **min. 4 mm**). Je povoleno nahradit boční okna ochrannou sítí nebo mříží dle př. J MSŘ FIA čl. 253 -11 Sítě.

9.4 Všeobecná technická ustanovení pro bezpečnost

V kompetenci technického komisaře je nepřipustit ke startu vozidlo vykazující známky nebezpečné konstrukce nebo nekompletního vozidla.

Z vozidla nesmí unikat žádné provozní kapaliny.

Je doporučeno využít všechny bezpečnostní prvky z čl. 253 Přílohy J MSŘ FIA.

B. TECHNICKÝ PŘEDPIS PRO SÉRIOVÁ VOZIDLA DLE PLATNÉHO TP**2.1 Definice vozidel**

Jsou povolena pouze sériová vozidla bez úprav, která mohou řídit držitelé řidičského průkazu skupiny B a která jsou schválena pro provoz na pozemních komunikacích dle zákona č. 56/2001.

2.2 Rozdělení vozidel

Tato vozidla nebudou rozdělena podle objemu.

2.3 Hmotnost vozidla

Minimální hmotnost vozidla je určena ve velkém technickém průkazu s minusovou tolerancí 3%. Tato min. hmotnost vozidla musí být dodržována během závodu a po dojetí vozidla.

Hmotnost vozidla se bude určovat následovně: vozidlo bez osob na palubě, s plnou nádrží a s doplněnými provozními kapalinami.

2.10 Kola

Mohou být použity jen disky a pneumatiky o rozměrech uvedených ve velkém technickém průkazu. Pneumatiky je možné použít jen s EHK homologací pro silniční provoz (E). Rezervní kolo může být demontováno.

2.12 Prostor pro posádku

Původní. Zadní plato a povinná výbava může být vyjmuta.

C. TECHNICKÝ PŘEDPIS PRO UPRAVENÁ SÉRIOVÁ VOZIDLA

1. DEFINICE

Vozidla s nebo bez RZ vycházejí z předpisů uvedených v čl. 2 (Sériová vozidla) s následujícími změnami.

Veškeré díly, mimo níže zmíněné, mohou být nahrazeny pouze za tuningové díly, schválené pro daný typ vozidla. Soutěžící musí doložit původ tuningového dílu.

2. MOTOR

Jsou povoleny úpravy sacího a výfukového traktu mimo změny klapky nebo karburátoru. El. ovládání škrtkové klapky je možné nahradit nebo k el. ovládání přidat ovládání mechanické. Povoleny úpravy hlavy motoru a řízení motoru, vše pod podmínkou splnění limitu hladiny hluku **98+2 dB** (A) na chybu měření.

3. PŘEVODY

Je možná úprava a výměna převodů a převodovek v rámci sériově vyráběných typů vozidel daného výrobce.

4. BRZDY

Je možné použití jiných brzdových kotoučů a brzdového obložení.

5. ŘÍZENÍ

Je možná úprava a výměna v rámci sériově vyráběných typů vozidel daného výrobce.

6. PODVOZEK

6.1 Kola

Kompletním kolem se rozumí disk, ráfek a pneumatika.

Kompletní kolo se musí v každém případě vejít do karoserie, tj. že vrchní část kompletního kola, umístěná vertikálně nad středem náboje, musí být při vertikálním měření kryta karoserií. Pokud v technickém průkazu není uvedena možnost použití různých průměrů ráfků na přední a zadní nápravě, musí být tyto rozměry totožné.

Šířka kompletního kola nesmí ve vztahu k objemu motoru přesáhnout následující hodnoty:

- vozidla s objemem do 1600 ccm 8"
- vozidla s objemem nad 1600 ccm 9"

Pokud je v technickém průkazu zapsána širší pneumatika, může být použita.

Ve třídě L3 a L4 je možné použít pouze pneumatiky s EHK homologací pro silniční provoz (E), libovolného průměru.

Podložky pod disky jsou povoleny maximálně do 30 mm

6.2 Tlumiče a pružiny

Je možná úprava a výměna.

7. PROSTOR PRO POSÁDKU

Přístrojová deska musí zůstat zachována. Je možná dodatečná montáž doplňkových přístrojů.

Je možná výměna předních sedadel za sedadla minimálně dle FIA standardu 8855/1992 nebo 8855/1999, upevnění sedadel musí odpovídat čl. 253.16 Přílohy „J“ MSŘ FIA. Dále je možné nahradit přední sedadla tuningovými, schválenými pro veřejný provoz. Odstranění zadních sedadel je povoleno.

Zadní plato a povinná výbava vozidla pro veřejný provoz mohou být odstraněny. Není povoleno odstraňovat vnitřní plasty a vnitřní čalounění (z důvodu instalace bezpečnostní konstrukce je možná jejich úprava) Tato změna neumožňuje odstranit celé části obložení, zejména výplně dveří. Není povoleno odstraňovat a odlehčovat vybavení interiéru s výjimkou úprav pro instalaci bezpečnostního rámu.

8. ŠASI – KAROSERIE A AERODYNAMICKÉ PRVKY

musí být zachovány původní venkovní míry vozidla (šířka a délka), není povoleno odlehčení karoserie a šasi

8.1 Zasklení vozidla

Původní bezpečnostní skla s označením EHK

9. BEZPEČNOSTNÍ VÝBAVA

9.1 Bezpečnostní konstrukce

Bezpečnostní konstrukce není povinná. Vozidlo bude při technické kontrole přijato jen za podmínek, že v případě instalace bezpečnostní konstrukce tato vyhovuje příloze „J“ čl. 253 kapitole 8 (minimální požadavek na ochrannou konstrukci je zobrazen níže).

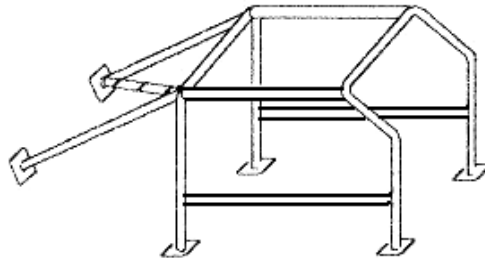

9.2 Bezpečnostní pásy

Bezpečnostní pásy jsou povinné.

Je možná výměna bezpečnostních pasů za **min. 4bodové**, minimálně dle FIA standardu 8853/1992 nebo 8853/1998 a 8854/1998.

Instalace a geometrie bezpečnostních pásů musí odpovídat čl. 253.6 přílohy J MSŘ FIA. Při závodech započítávaných do Zóny Střední Evropy jsou u vozidel, ve kterých není instalována bezpečnostní konstrukce, povoleny jen 3bodové bezpečnostní pásy.

BEZPEČNOSTNÍ VÝBAVA JEZDCE (POSÁDKY) VE SLALOMU

1. Ochranné přilby

Min. dle evropské normy ECE (hom. zn. E) (viz kap. E – 6.2.3.1) nebo dle standardů FIA 8858-2002, 8860-2004, 8859-2015, 8860-2010 (TL FIA č. 33, 41, 49) a dle standardů SNELL, BS, SFI

2. Výbava jezdce

Kompletní výbava dle standardu FIA 8856-2000 (TL FIA č. 27) a použití rukavic je důrazně doporučeno. Kompletní ústroj pokrývající celé tělo a kotníčkových bot je povinné.

PŘEDPISY PRO AUTOMOBILOVÝ SLALOM **Zóny Střední Evropy 2025**

ČI. 1 DEFINICE

Automobilový slalom je rychlostní soutěž, která se koná na trati s pevným povrchem, při které jsou pomocí umělých překážek prováděny změny směru, které snižují rychlost. Následující ustanovení týkající se značení nebo branek platí jako směrnice.

Značení: Kužele nebo sloupky z pružného materiálu, nejlépe pryže. Minimální výška 30 cm. Značení nacházející se nalevo od vozu musí být zelené, modré nebo bílé, značení nacházející se napravo od vozu musí být červené, oranžové nebo žluté. Umístění musí být barevně označeno na zemi a musí přesně obkreslovat půdorys značky.

Branky: Jsou vymezeny dvěma výše popsány značkami. Vzdálenost mezi oběma značeními nesmí být menší než 3 m a větší než 4 m. Branky použité při jedné soutěži musí ovšem mít stejnou šířku.

ČI. 2 ORGANIZACE

Všeobecné předpisy

- a) Jeden jezdec se může jednoho podniku zúčastnit s maximálně dvěma vozy za předpokladu, že to budou vozy různých divizí. Každý vůz smí řídit maximálně dva jezdci a smí jet v jedné divizi. Během prohlídky a během závodu se smí ve voze zdržovat jen jeden jezdec. Další osoba jen se souhlasem ředitele. Prohlídka musí být ovšem umožněna všem účastníkům.
- b) Měření času musí být prováděno s přesností minimálně na 1/100 sekundy a musí být prováděno metodou, schválenou pořadajícím ASN.
- c) Start je pevný s motorem v chodu. Vozy musí startovat jeden po druhém s časovým odstupem minimálně 30 sekund. Pořadí na startu určuje pořadatel podle jím zvolené metody, která ovšem vyžaduje souhlas ASN. Opakování startu není přípustné.
- d) Pořadatel může povolit jednu nebo více tréninkových jízd. V každém případě ovšem musí mít jezdec možnost prohlédnout si závodní trať pěšky nebo autem jedoucím ve skupině za vodičem.
- e) Signalizace vlajkami musí odpovídat ustanovením v příloze „H“ Mezinárodního sportovního řádu FIA.

Klasifikace a tresty

Automobilový slalom se koná minimálně ve dvou klasifikačních jízdách. Do celkové klasifikace se započítává součet obou nejrychlejších časů (včetně případných trestných sekund). Pokud se konají 3 jízdy, může jezdec absolvovat pouze 2.

Pokud se z důvodů „vyšší moci“ uskuteční pouze dvě klasifikační jízdy, pak se do klasifikace počítá lépe vyhodnocená slalomová zkouška.

V případě ex-aequo se bere v úvahu lepší čas ze započítaných slalomových zkoušek s přesností na tisícinu sekundy. Při dalším ex-aequo se bere v úvahu čas z nezapočítané jízdy. Pokud ex aequo trvá i nadále, provede se klasifikace podle stejných umístění.

Rozhodčí rozhodují o chybných startech a trestných časech takto:

- při chybném startu: tresty podle propozic příslušného podniku.
- při posunutí (převrácení) jedné značky: 2 sekundy. Jako posunuté platí vymezení branky (kužele) pouze tehdy, pokud je tato značka zcela mimo značení, nakreslené kolem kužele. Chyby u branky musí oznámit rozhodčí u branky.
- při vynechání branky nebo při jiné chybě: 20 sekund za každou chybu.
- při využití cizí pomoci během závodu: vyloučení.

Funkcionáři ASN

- na každém sportovním podniku působí pouze jeden sportovní komisař, kterého jmenuje pořadajícím ASN
- počet technických komisařů určí ASN pořadatele
- měření času musí být potvrzeno ASN pořadatele

ČI. 3 TRATI**a) Charakteristika**

Závodní trať musí být relativně rovná, bez většího sklonu nebo spádu a změny profilu.

Délka: Závodní trať musí mít minimální délku 1000 m a maximální délku 3000 m.

Šířka: minimálně 6 m.

Povrch: zpevněný povrch (asfalt, beton atd.), bez volného materiálu.

Cíl: musí být minimálně 15 m za poslední změnou směru.

Za cílem musí být rovná dojezdová trať o délce, která činí minimálně dvojnásobek délky mezi poslední změnou směru a cílem, a má stejný povrch jako trať.

Rovinky: žádná rovinka nesmí být delší než 300 m.

b) Uspořádání trati

Závodní trať by měla vykazovat, jak je popsáno v článku 1, následující prvky:

- Branky v libovolném (sjízdném) uspořádání.
- Sled branek, které jsou uspořádány odstupňovaně a umístěny v intervalech minimálně 6 m a maximálně 50 m.
- Uličky o šířce minimálně 3 m a maximálně 4 m, které jsou vyznačeny pomocí dvou rovnoběžně jdoucích rovných řad značení s mezerami 1 m.
- Počet značek by měl být pro trať 1000 m minimálně 20. Mimo průjezdy branek je třeba se vyhnout změnám směru nad 45° tam, kde to kvůli prostoru není nezbytně nutné.

Dodatečná uzavírací značení smějí být provedena pouze pomocí plastových nebo pryžových kuželů, které se barvou a/nebo velikostí liší od trestného značení.

c) Bezpečnostní opatření na trati:

Každá trať musí být schválena ASN pořadatele.

Trať musí odpovídat trati pro závody do vrchu, odpovědnost ovšem nese pořadající ASN. Je třeba zajistit, aby po celou dobu soutěže byl stále rychle k dosažení a připravený k zásahu pohotovostní lékař.

ČI. 4 PŘIJATÉ VOZY

skupina N - vozidla tříd L3 a L4 M ČR (dle homologace)

skupina A - vozidla třídy L1 a L2 M ČR (dle homologace)

skupina GT (včetně N-GT), E1 & H/F* - vozidla třídy L1 a L2 M ČR

upravené sériové vozy*** – vozidla třídy L3 a L4 M ČR

sériové vozy** - vozidla třídy L5 M ČR

* podle národních ustanovení (pro každý vůz musí být předloženo potvrzení národní ASN o tom, že vůz odpovídá národním předpisům).

** musí být předloženo potvrzení, že vůz odpovídá národním podmínkám pro přijetí. A musí odpovídat technickému předpisu pro Standardní sériová vozidla ZSE.

*** musí být předloženo potvrzení, že vůz odpovídá národním podmínkám pro přijetí. A musí odpovídat technickému předpisu pro upravená sériová vozidla ZSE.

Přijaty jsou vozy podle přílohy „J“ Mezinárodního sportovního řádu FIA v platném znění a vozy podle národních předpisů ASN.

Kromě ustanovení přílohy „J“ musí být dodrženo následující:

- a) Poklice kol mohou být odstraněny.
- b) Doporučuje se vézt ve voze hasicí přístroj o hmotnosti 1 kg.
- c) Bezpečnostní oblouk, popř. klec jsou u otevřených sériových vozů povinně předepsané; musí k nim být předložen platný certifikát ASN.
- d) Pneumatiky jsou pro všechny skupiny libovolné (s výjimkou sériových vozů – viz propozice pro zónové trofeje)
- e) Všechny vozy musí být vybaveny startérem a zpátečkou.

ČI. 5 BEZPEČNOST JEZDCŮ

Každý jezdec musí:

- a) mít ochrannou přilbu schválenou příslušnou ASN.
- b) používat štítek nebo závodní brýle, pokud je průhled vyříznut v předním skle nebo vůz nemá čelní sklo.
- c) být v sedadle pevně připoután bezpečnostním pásem.
- d) mít na své straně zavřené boční okno.

Dále se doporučuje:

- Používat nehořlavou kombinézu, pevně obepínající zápěstí a kotníky.
- Používat kožené nebo nehořlavé boty a neděrované rukavice.

Příloha VI

KALENDÁŘ AUTOMOBILOVÝCH PODNIKŮ 2025

Mistrovství zóny Střední Evropy

Kalendář podniků Zóny střední Evropy a adresy pořadatelů jsou k dispozici na adrese www.cez-motorsport.com: „CEZ Championship Calendar 2025“

Mistrovství České republiky 2025

17.05.	Přerov	1
18.05.	Zlín	2
14.06.	Kdyně	3
15.06.	Kdyně	3
09.08.	Násedlovice	4
10.08.	Násedlovice	4
06.09.	Vysoké Mýto	4
07.09.	Vysoké Mýto	4
11.10.	Steel Ring Třinec	5
12.10.	Steel Ring Třinec	5

ADRESY POŘADATELŮ

- | | |
|---|--|
| <p>1 Autoklub Pretiox Přerov v AČR
nábř. Dr. E. Beneše 1170/24
750 02 PŘEROV
mob: 604 260 307 (Radek Šonský)
mob: 724 245 570 (Ludvík Prášil)
e-mail: ak.pretiox@seznam.cz</p> | <p>4 Československý autoslalom z.s.
Dominik Šurýn
Čajkovského 4320/44C
695 01 HODONÍN
mob: 604 941 564
e-mail: csautoslalom@gmail.com</p> |
| <p>2 Rallye Auto Klub v AČR
Hornomlýnská 3715
760 01 ZLÍN
mob: 602 547 997, 602 772 430
e-mail: marketing@czechrally.com</p> | <p>5 AUTOKLUB TŘINEC V AČR
Frýdecká 272
739 61 Třinec
tel.: +420 773 991 667
e-mail: martin.gregor@steelring.cz
www.steelring.cz</p> |
| <p>3 Sokolovský AMK auto sport klub v AČR,
Jindřichova 147
344 01 DOMAŽLICE
mob: 725 500 388
e-mail: rally.zdenek@seznam.cz</p> | |